

Träpersienner





ALLMÄNT

Träpersiennen är en vacker produkt som både fungerar som avskärmning och rumsavdelare.

Träpersienn erbjuds i 50 och 70 mm lameller. Som standard levereras träpersiennen med en överlist i stål och täcklist i trä. Välj breda textil stegband för att få en mer personlig persienn.

Motortillbehör se avsnitt Motorisering/PowerView®.



MÅTTAGNING



TYP 1
Frihängande

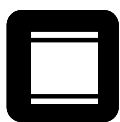

TYP 2
Wire/lodrät styrning

Ange färdigmått.

Måttförklaring:

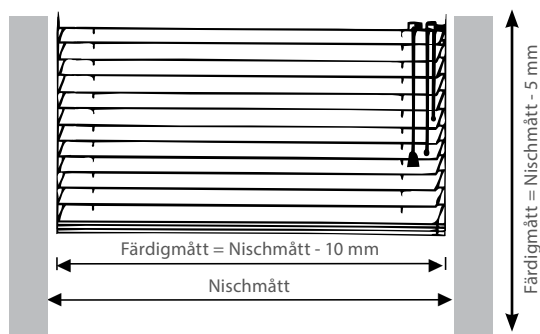

När du anger mått på persienner med sidodrag ska man vara uppmärksam på bredden. Se typöversikt på sida 5. Frontprofilen ingår inte i färdigbredd, se sida 3.

BETJÄNING

Välj mellan följande betjäningmöjligheter



Lindrag:

Linor för både ned/upphissning samt vinkling av persiennen. Längden på linorna levereras enligt EN13120.

Välj mellan följande modeller

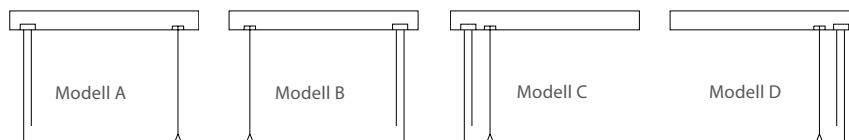

Vid bredd 46 cm eller under, levereras endast modell A och B.

Lindrag/vridstång:

Draglina för att dra persiennen upp och ner levereras enligt EN13120. Vridstång i aluminium för vinkling av lameller levereras upp till 300 cm. Vridstångsutväxling är alltid 8:1.



- LiteRise®:** En unik steglös betjäning, där man höjer/sänker persiennen genom att trycka/dra i underlisten. Lamellerna vrids med hjälp av vridstång. Vridstång är alltid placerad i vänster sida.
- Sidodrag:** Vit, grå eller svart ändlös kedja i plast för både drag och vinkling av lameller. Stålkedja mot pristillägg. Levereras med 40, 50, 60, 70, 80, 90, 100, 110, 125, 150, 175, 200, 250, 300 och 350 cm. Alltid med utväxling 3:1.
- PowerView®:** Inbyggd 230 V motor, placerad på vänster sida. Installation i app, styrs antingen med app eller med fjärrkontroll – se avsnitt PowerView® automation.
- Motor:** Levereras med 230V AC motor, Se avsnitt Motorisering.

PROFILER OCH HÅRDVARA

Träpersienn med överlist i stål – i färgerna vit, beige, ljusbrun, grå, antracit, mörkbrun eller svart – som täcks med hjälp av en täcklist i trä. Levereras som standard med smala stegband, men kan också tillverkas med breda stegband i 10 och 38 mm. Underlisten är alltid i trä, men var uppmärksam på att formen har vissa skillnader på Elements och Bamboo kvaliteterna, och att frontprofilen är rundad med Bamboo.

Dimensioner - mått i mm.

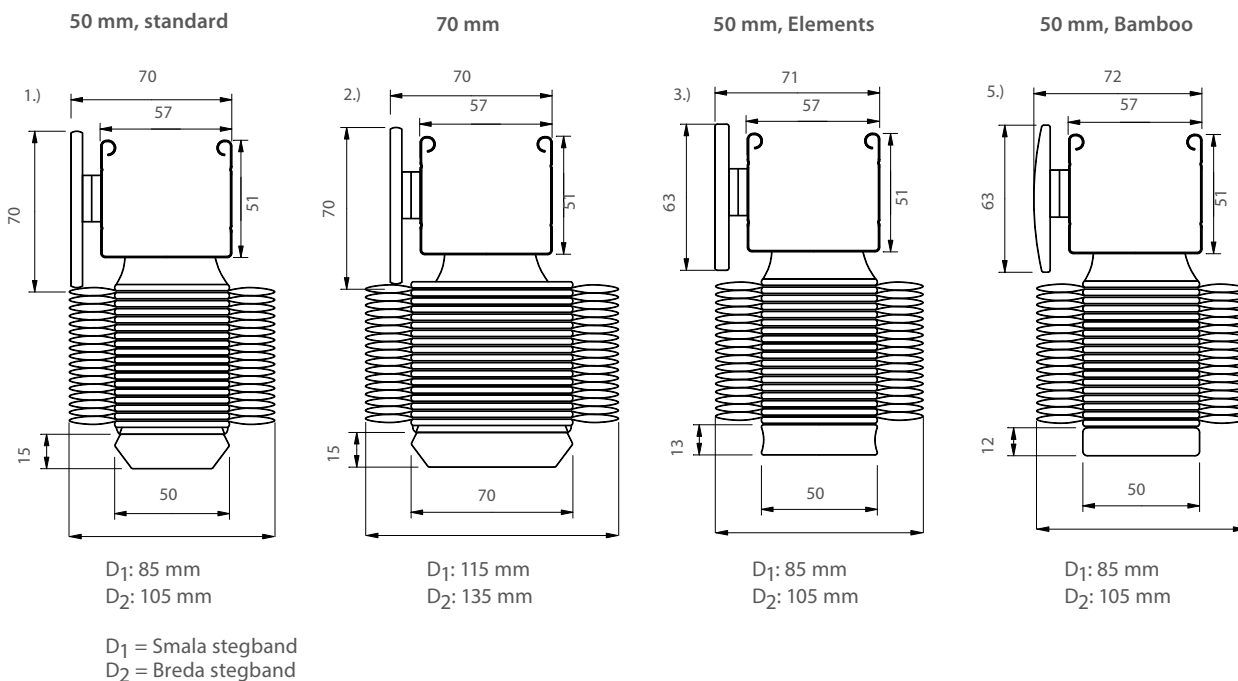



Täcklist (standard)

Täcklist som går runt om persiennens sidor bygger 15 mm på bredden i var sida.
När man väljer att täcka fronten bygger den 5 mm på bredden.

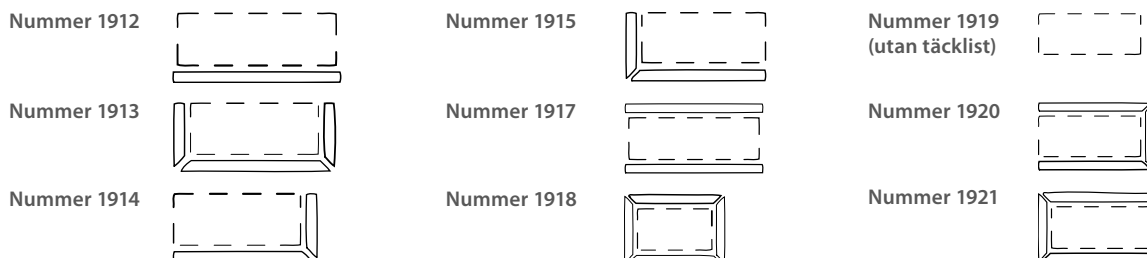

MONTERING

Beslag

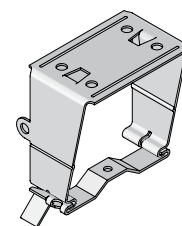
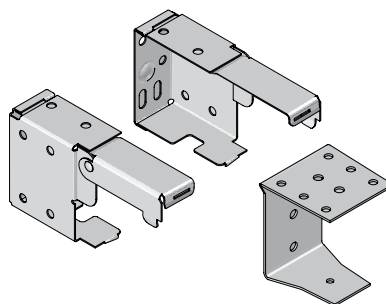
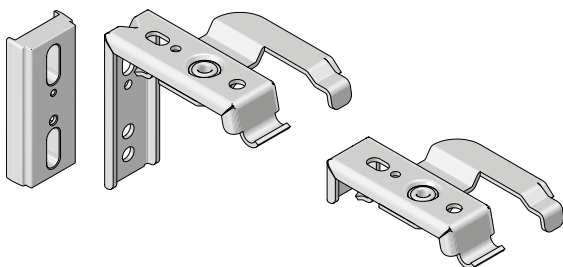

Vridarmsbeslag, vägg/universal eller tak^{1,2}

¹ 10 mm distans medföljer till 70 mm.

² Vid takmontering med kedjedrag/motor/PowerView® följer det med distansbeslag.

Ändbeslag, special - U-beslag för mittplacering

Reveal beslag, special

Max. avstånd mellan 2 beslag är alltid 90 cm.

	Vridarmsbeslag	ändbeslag med mittstöd	Reveal beslag
Lina/lina	Standard	•	•
Lina/vridstång	Standard	•	•
Kedjedrag	Standard		•
LiteRise	Standard	•	
PowerView® 230V	Standard	•	•
Motor 230V	Standard	•	•

Vinklar/beslag, mot pristillägg

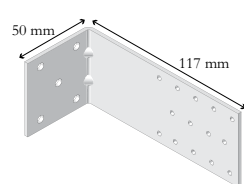

Vinkel 55 mm*

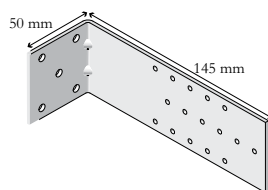

Vinkel 83 mm*

* Avstånd från vägg till bakkant överlist.



Wirestyrning

Det går att beställa med wirestyrning. De två wire sitter på varje sida, underlist är 30 mm kortare än överlist.

Hold-down beslag

Går att beställa med hold-down beslag till nisch eller väggmontering och då vinkla lamellerna lättare. Underlisten är 15 mm kortare, för att få plats med beslag.

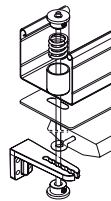

Wirebeslag - typ 2

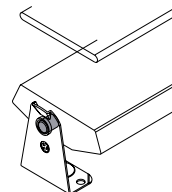

Hold-down beslag

ÖVRIGT

Blandade färger

Skapa din egna unika persienn genom att välja flera olika lamellfärger i en och samma produkt. Max. 3 färger.

Breda textil stegband

Välj mellan breda stegband i 10 och 38 mm mot pristillägg. Se prover i kollektionsboken. Kvaliteten Elements tillverkas inte med breda stegband.

Antal linor/stegband

Alla kvaliteter - undantag Elements			
Produktbredd, cm	Avstånd till första linan	Antal stegband	Antal linor
35-45,9	11	2	2
46-90	15	2	2
90,1-150	15	3	3
150,1-210	15	4	4
210,1-330	15	6	4
330,1-360	15	7	4

OBS: Gäller inte motorer, fråga kundservice.

Elements kvalitet			
Produktbredd, cm	Avstånd till första linan	Antal stegband	Antal linor
35-45,9	11	2	2
46-70	15	2	2
70,1-110	15	3	3
110,1-150	15	4	4
150,1-190	15	5	3
190,1-230	15	6	4
230,1-240	15	7	4

Dragknopp

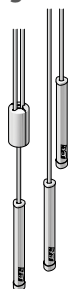

Lina/lina
Alu, standard



Lina/vridstång
Alu, standard

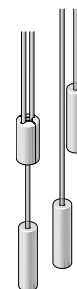

Lina/lina
Träklöcka

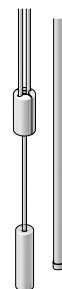

Lina/vridstång
Träklöcka

Indikation parkeringshöjd, i cm

Höjd i mm	Smala stegband		Breda stegband	
	50 mm	70 mm	50 mm	70 mm
50	11	11	12	12
100	16	16	18	17
150	21	20	23	21
200	25	24	28	25
250	29	28	33	29
300	34	33	37	34

Parkeringshöjden är +1 cm med sidodrag och motor.

Tolerans

	Bredd	Höjd
Med std. stegband	+5 /÷5 mm	+25 mm
Med breda textila stegband	+5 /÷5 mm	+20 mm



Modell	Beskrivning	Lamellbredd, mm		Betjäning	Min. bredd	Max. bredd	Min. höjd	Max. höjd	Max. yta, m ²	
		50	70						Elements	Standard
 Standard	Frihängande persienn. Kan monteras i tak eller vägg. Kan beställas med wirestyrning ⁵ (typ 2) och hold-down beslag mot pristillägg ³ . Går att få med breda stegband.	•	•	Lindrag	35	300	40	300	4,8	5,5
		•	•	Lindrag/vridstång	35	300	40	300	4,8	5,5
		•		LiteRise®	50	200	40	180	3,6	3,6
		•	•	Sidodrag ⁴	51	300	40	300	4,0	4,5
		•	•	PowerView® ¹	74,5	300	40	300	6,0	8,0
		•	•	Motor 230V ²	61,2	300	40	300	6,0	8,0

¹ PowerView® kan inte tillverkas med breda textila stegband. Motorn placeras alltid på vänster sida.

² Elements kan inte tillverkas med breda textila stegband.

³ Endast Lindrag och Lindrag/vridstång. Hold-down beslag kortas underlisten 15 mm i varje sida, så det finns plast för Hold-down beslag inom färdigbredd.

⁴ Med sidodrag tillverkas lameller och underlist 12 mm kortare än färdigbredd - på betjäningssida.

⁵ LiteRise® tillverkas inte med wirestyrning.

Persiennar bredare än 170 cm rekommenderas med motor p.g.a. den totala vikten.

På stora persienner rekommenderar vi att man endast vinklar lameller framför att höja/sänka.

