



SKINNER

Vi tilbyder et bredt udvalg af specialfremstillede skinner som tilsammen skaber et komplet sortiment til gardinophæng i private hjem og offentlige miljøer. Skinnerne er tilgængelige både afskåret og monteret med diverse tilbehør.

En del tilbehør passer til flere skinner, fx glidere. Derfor er alle skinner delt ind i skinner med smalt spor og skinner med bredt spor med undtagelse af Glydea, Star og Premium som har unikt tilbehør.

Skinnerne er udviklet til at bære forskellig gardinvægt, hvilket er illustreret med vægtsymbolerne.



Symbolerne indikerer om skinnen kan anvendes m. lette, mellemtunge eller tunge gardiner. Se også tabel med vægtbegrænsninger på side 99.



Elite/Elite Design

s. 15-24

En skinne til de fleste lette og mellemtunge gardinopsætninger. Monteres med loftbeslag. Elite skinnen kan monteres med glidere og glidere på snor. Den fås i mange forskellige modeller til standardopsætninger.



U

s. 4-9

En lille skinne til lette gardiner. Monteres med spændbeslag. Fås også med huller til direkte montering i loft, til mellemtunge gardinopsætninger. U-skinnen kan monteres både med glidere og glidere på snor.



Vision 2500

s. 25-30

En kraftig skinne til mellemtunge og tunge gardiner. Monteres med loftbeslag. Skinne kan monteres med glidere og glidere på snor.



Air

s. 10-14

En kraftig skinne til mellemtunge til tunge gardiner. Montering med drejebeslag. Air skinnen kan monteres med almindelige glidere, rulleglidere og glidere på snor.





Kabine

s. 31-36

En kraftig skinne til mellemtunge til tunge gardiner. Skinne egner sig godt til afskærmning på sygehus og til prøverum. Kabine skinnen kan bruges med glidere, rulleglidere og glidere på snor.

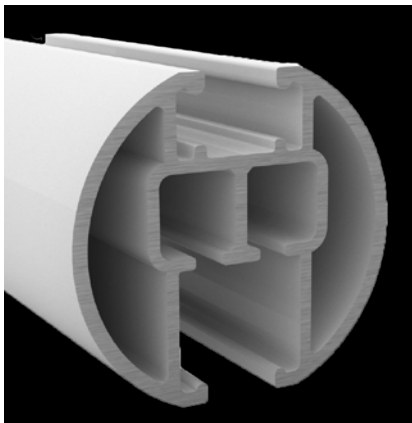



Orion s. 37-41
En stabil rund skinne til mellemtunge til tunge gardiner. Kan afsluttes med endeknop. Orion skinnen kan bruges med glidere og glidere på snor. 



A-skinne 1600 s. 49-53
En skinne til lette og mellemtunge gardiner. A-skinnen betjenes med håndtræk eller snoretræk. Kan bruges med glidere, rulleglidere eller glidere på snor. 



Liftgardin s. 57-62
En skinne med velcro til stof. Den er beregnet til lette og mellemtunge gardiner. Monteres med loftbeslag. Fås med kædetræk og snoretræk. Komplet ekskl. stof. 



Panel s. 42-48
En skinne med 2-5 spor til lette og mellemtunge gardiner. Skinnen kan ud over panelvogne også monteres med glidere og glidere på snor. 





Rigel s. 54-56
En skinne til lette og mellemtunge gardiner. Monteres indfræst i loftet. Rigel skinnen kan monteres med glidere, rulleglidere og glidere på snor. 



Glydea s. 71-74
En kraftig gardinskinne til tunge gardiner. Monteres med motor og touch motion, hvilket betyder at motoren starter når der trækkes i gardinet. Fås med rulleglidere og rulleglidere på snor. 



Star s. 63-66
En motoriseret skinne til de mellemtunge og tunge gardiner. Styres med PowerView®, hvilket betyder at du kan betjene dit gardin via app eller fjernbetjening. Fås med glidere og glidere på snor.  



Premium s. 67-70
En dekorativ motoriseret skinne i mat stål eller mat sort som styres med PowerView®. Det betyder, at du kan betjene din gardinskinne med app eller fjernbetjening. Fås med glidere og glidere på snor. 